

STIHL®

STIHL SE 62



Инструкция по эксплуатации



Содержание

К данной инструкции по эксплуатации	298
Указания по технике безопасности и технике работы	298
Объем поставки	303
Комплектация устройства	303
Электрическое подключение устройства	305
Включение устройства	306
Работы	307
Выключение устройства	308
После работы	309
Опустошение ёмкости	310
Чистка элемента фильтра	310
Замена элемента фильтра	311
Указания по техобслуживанию и техническому уходу	312
Минимизация износа, а также избежание повреждений	313
Устранение неполадок в работе	314
Важные комплектующие	315
Технические данные	316
Указания по ремонту	317
Устранение отходов	317
Сертификат соответствия ЕС	317
Адреса	318

Уважаемые покупатели,

большое спасибо за то, что вы решили приобрести высококачественное изделие фирмы STIHL.

Данное изделие было изготовлено с применением передовых технологий производства, а также с учетом всех необходимых мер по обеспечению качества. Мы стараемся делать все возможное, чтобы Вы были довольны данным агрегатом и могли беспрепятственно работать с ним.

При возникновении вопросов относительно Вашего агрегата, просим вас обратиться, к Вашему дилеру или непосредственно в нашу бытовую компанию.

Ваш



Др. Nikolas Stihl

STIHL®

SE 62, SE 62 E

К данной инструкции по эксплуатации

Символы на картинках

Все символы на картинках, которые нанесены на устройство, объясняются в данной инструкции по эксплуатации.

Обозначение разделов текста



ПРЕДУПРЕЖДЕНИЕ

Предупреждение об опасности несчастного случая и травмы для людей а также тяжёлого материального ущерба.



УКАЗАНИЕ

Предупреждение о возможности повреждения устройства либо отдельных комплектующих.

Техническая разработка

Компания STIHL постоянно работает над дальнейшими разработками всех машин и устройств; поэтому права на все изменения комплектации поставки в форме, технике и оборудовании мы должны оставить за собой.

Поэтому относительно указаний и рисунков данной инструкции по эксплуатации не могут быть предъявлены никакие претензии.

Указания по технике безопасности и технике работы



Для данного устройства требуются особые меры безопасности. Место подключения к электросети представляет собой особый источник опасности.



Перед первичным вводом в эксплуатацию внимательно ознакомьтесь с инструкцией по эксплуатации, хранить ее в надёжном месте для последующего пользования. Несоблюдение инструкции по эксплуатации может оказаться опасным для жизни.

! ПРЕДУПРЕЖДЕНИЕ

- Несовершеннолетние дети не допускаются к работе с агрегатом. Присматривать за детьми, чтобы гарантировать, что они не будут играть с агрегатом.
- Агрегат разрешается передавать или давать напрокат только тем людям, которые хорошо ознакомлены с данной моделью и обучены обращению с ней – при этом, всегда должна прилагаться инструкция по эксплуатации.
- Перед началом любых работ на агрегате, например, чисткой, техобслуживанием, заменой комплектующих – **вынимать штепсельную вилку!**

Соблюдать действующие в данной стране правила безопасности, например, профсоюзов, фондов социального страхования, органов по охране труда и других учреждений.

При не использовании агрегат следует отставить в сторону так, чтобы он никому не мешал. Защитить агрегат от несанкционированного использования, извлечь штепсельную вилку из розетки.

Устройство может использоваться только теми, кто получил инструкции по эксплуатации и хорошо ознакомлен с обслуживанием устройства, или предъявит доказательство того, что может безопасно работать с ним.

Устройство может использоваться лицами с ограниченными физическими, сенсорными или умственными способностями или нехваткой опыта и знаний, если они находятся под наблюдением и обучены безопасному обращению с агрегатом, чтобы понимать связанные с этим угрозы.

Пользователь несет ответственность за несчастные случаи или

опасности, угрожающие другим людям либо их имуществу.

Каждый работающий с агрегатом впервые: должен быть проинструктирован специализированным дилером или другим специалистом, как следует правильно обращаться с агрегатом.

Перед каждым началом работы необходимо проверить соответствует ли состояние агрегата предписаниям. Особое внимание необходимо обратить на соединительный кабель, штепсельную вилку и устройства безопасности.

Подсоединительный провод регулярно контролировать на наличие следов повреждения либо старение. Устройство с неисправным подсоединительным проводом не вводить в эксплуатацию – **опасность для жизни из-за удара током!**

Соединительный кабель не использовать для перетаскивания либо транспортировки агрегата.

К штепсельной розетке устройства подсоединять только электроинструменты – см. "Электрическое подсоединение устройства" и "Включение устройства".

Для чистки самого устройства не использовать мойку высокого давления. Сильная струя воды может повредить детали агрегата.

Верхнюю часть пылесоса никогда не опрыскивать водой – **опасность короткого замыкания!**

Принадлежности и запасные части

Устанавливать только те детали и принадлежности, которые допущены компанией STIHL для данного агрегата или абсолютно идентичны технически. При возникновении вопросов обратиться к специализированному дилеру. Применять только высококачественные детали и принадлежности. В противном случае существует опасность возникновения несчастных случаев или повреждения агрегата.

Компания STIHL рекомендует применение оригинальных деталей и принадлежностей STIHL. Они оптимально согласованы по своим свойствам с агрегатом и соответствуют требованиям пользователя.

Не вносить какие-либо изменения в конструкцию агрегата – это может отрицательно сказаться на безопасности. Компания STIHL снимает с себя ответственность за ущерб, нанесенный людям и имуществу, вследствие применения не допущенных к эксплуатации навесных устройств.

Области применения

Всасывание сухих, не горючих материалов (пыли, осколков стекла, стружки, песка, и т.д.) и не горючих жидкостей (грязной воды, пролитых соков и т.п.)



Никогда не всасывать горячие материалы (например, горячую золу, горючую взрывоопасную пыль, тлеющие окурки и т.п.) или огнеопасные жидкости (бензин, разбавители и т.д.), а также агрессивные жидкости (кислоты, щелочи) – **опасность возникновения пожара или взрыва!**

Устройство не подходит для всасывания опасной для здоровья пыли.

Применение агрегата для других целей не допускается, так как это может привести к несчастным случаям или повреждению агрегата. Не вносить какие-либо изменения в конструкцию устройства – также и это может привести к несчастным случаям или повреждению устройства.

Транспортировка агрегата

Для надежной транспортировки на транспортном средстве агрегат прочно закрепить с помощью ремней от возможного соскальзывания и опрокидывания.

Устройство не опрокидывать, если жидкость находится в ёмкости.

Перед транспортировкой все фиксации на ёмкости закрыть.

Перед началом работы

Проверка агрегата

- Выключатель должен легко устанавливаться в положении **0**.
- Выключатель должен находиться в позиции **0**.

Агрегат должен эксплуатироваться только в надежном эксплуатационном состоянии – **опасность несчастного случая!**

Ввод агрегата в эксплуатацию разрешается только в том случае, если не повреждена ни одна из деталей.

Перед всасыванием жидкостей либо влажных материалов необходимо удалить фильтрующий мешок и проверить функционирование поплавка. Всегда работать только с фильтрующим элементом.

Не вносить какие-либо изменения в устройства управления или устройства безопасности

Присоединение к электросети

Уменьшение опасности удара током:

- Напряжение и частота агрегата (см. заводскую табличку) должны совпадать с напряжением и частотой сети
- Проверить, не повреждены ли соединительный кабель, штепсельная вилка и удлинительный кабель. Повреждённые кабели, муфты и вилки или не соответствующие предписаниям соединительные провода применять не разрешается.
- Электропитание подключается только к розетке, установленной согласно соответствующим предписаниям
- Применять только удлинительные кабели, соответствующие предписаниям для данного случая применения.
- Изоляция соединительного и удлинительного кабелей, вилки и муфты находится в безупречном состоянии

Соединительный и удлинительный кабели укладывать надлежащим образом:

- Соблюдать минимальные поперечные сечения отдельных кабелей – см. "Подключение агрегата к электросети"
- При прокладке и маркировке соединительного кабеля следить за тем, чтобы не повредить кабель и чтобы никто не подвергался опасности – **осторожно, можно споткнуться!**
- Использование несоответствующих удлинительных кабелей может быть опасным. Использовать только те удлинительные кабели, которые допускаются для внешнего применения и обозначены соответствующим образом, а также имеют достаточное поперечное сечение
- Штекер и муфта удлинительного кабеля должны быть защищены от попадания воды либо должны быть уложены таким образом, чтобы они не контактировали с водой – штекер и муфта удлинительного кабеля не должны лежать в воде.
- Не допускать истирание о кромки, остроконечные либо острые предметы.
- Не раздавливать в дверных или оконных щелях.

- При переплетении кабелей – вытянуть штепсельную вилку и распутать кабель.
- Барабан для кабеля разматывать всегда полностью, во избежание опасности возникновения пожара вследствие перегрева.

Во время работы



При повреждении соединительного провода немедленно извлечь из розетки штепсельную вилку – **опасность для жизни вследствие поражения электрическим током!**

Следите за исправностью соединительного кабеля, не допускайте его повреждения вследствие переезда, расплющивания, разрыва и т.п.

Извлекайте штепсельную вилку из розетки, держась не за соединительный кабель, а за саму вилку.

Штепсельную вилку, соединительный и удлинительный провод, а также электрические штекерные соединения брать только сухими руками.

Электроустройства никогда не опрыскивать водой – **опасность короткого замыкания!**

Если угрожает опасность либо в аварийной ситуации – переключатель установить на 0.

Агрегат ни в коем случае не должен работать без присмотра.

Агрегат не оставлять под дождем.

Агрегат эксплуатировать только в положении стоя. Во время работы агрегат не прикрывать, следить за достаточной вентиляцией двигателя.

Всасывание производить только с неповреждённым элементом фильтра.

При образовании пены либо выходе жидкости немедленно завершить работу, вынуть штепсельную вилку и опустошить ёмкость.

В случае если агрегат подвергся нагрузке не по назначению (например, воздействие силы в результате удара или падения), то перед дальнейшей работой обязательно проверить эксплуатационное состояние агрегата, см. также раздел "Перед началом работы". Проверить работу защитных механизмов. Запрещается продолжать эксплуатировать устройство, если его эксплуатационная надёжность не обеспечена в полной мере. В сомнительном случае обратиться к специализированному дилеру.

Прежде чем оставить агрегат: его следует выключить – вынуть штепсельную вилку.

По окончании работы

Штепсельную вилку извлечь из розетки

Извлекайте штепсельную вилку из розетки, держась не за соединительный кабель, а за саму вилку.

Агрегат очистить от пыли и грязи – не применять жирорастворители.

Ремонт и техническое обслуживание

ПРЕДУПРЕЖДЕНИЕ



Перед началом проведения работ на агрегате: извлечь штепсельную вилку из розетки.

- Использовать только высококачественные комплектующие. В противном случае существует опасность возникновения несчастных случаев или повреждения агрегата. При возникновении вопросов обратиться к специализированному дилеру.
- Работы на устройстве (например, замена соединительного кабеля) должны производиться только дилерами или

квалифицированными электриками, во избежание возникновения опасностей.

Пластмассовые детали следует очищать тряпкой.

Острые предметы при чистке могут повредить полимерные детали

При необходимости очистить ребра охлаждения воздухом на корпусе двигателя.

Выполнять регулярное техобслуживание агрегата. Производить только те работы по техобслуживанию и ремонту, которые описаны в данной инструкции по эксплуатации. Все другие виды работ следует поручать специализированному дилеру.

Компания STIHL рекомендует использовать оригинальные комплектующие STIHL. Они по своим характеристикам оптимально подходят для агрегата и соответствуют требованиям пользователя.

Компания STIHL рекомендует поручать проведение работ по техобслуживанию и ремонту только специализированному дилеру STIHL. Специализированные дилеры STIHL регулярно посещают обучения и в их распоряжение предоставляется техническая информация.

Объем поставки

SE 62

- 1x всасывающий шланг 2,5 м
- 1x ручная трубка
- 2x съёмная всасывающая трубка

SE 62 E

- 1x всасывающий шланг 3,5 м
- 1x ручная трубка
- 1x телескопическая всасывающая трубка

Принадлежности в резервуаре

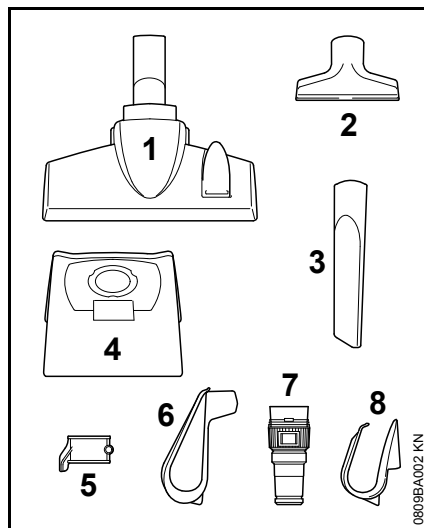

- 1x комбинированная насадка для пола (1)
- 1x универсальная насадка (2)
- 1x насадка для швов (3)

SE 62, SE 62 E

1x фильтр-мешок (4)

1x держатель для всасывающей трубки (5)

дополнительно только для SE 62

1x держатель для соединительного провода (6)

дополнительно только для SE 62 E

1x адаптер для электроинструмента (7)

1x держатель для соединительного провода (8)

Комплектация устройства

Перед первым введением в эксплуатацию нужно установить различные комплектующие детали.

! ПРЕДУПРЕЖДЕНИЕ

Если агрегат смонтирован полностью, штепсельную вилку следует вставить в розетку.

Открыть и закрыть резервуар

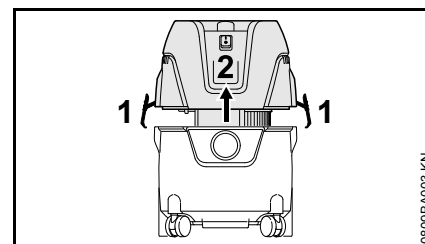

Открыть

- Открыть зажимы (1)
- Снять верхнюю часть пылесоса (2), подняв её вертикально вверх
- Извлечь принадлежности и вложить фильтр-мешок – см. "Вложить фильтр-мешок"

Закрыть

- Установить верхнюю часть пылесоса (2) и закрыть зажимы (1) – следить за правильной посадкой зажимов

Вложить фильтр- мешок

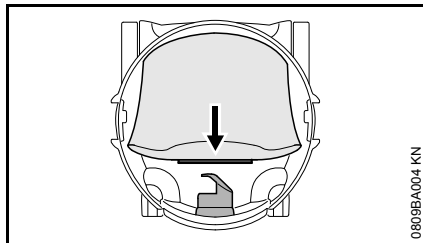

- Насадить муфту фильтр-мешка до упора на всасывающий штуцер

Установить всасывающий шланг и ручную трубку

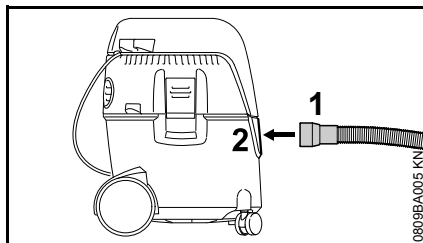

- Вставить муфту (1) всасывающего шланга во всасывающий штуцер (2)

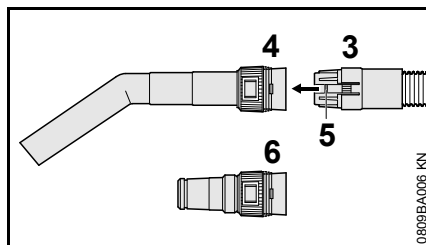

- Вставить муфту (3) всасывающего шланга в гнездо (4) на ручной трубке – фиксатор (5) должен защелкнуться

При использовании адаптера для электроинструментов (входит в объем поставки SE 62):

- Вставить муфту (3) всасывающего шланга в гнездо (6) адаптера для электроинструмента – фиксатор (5) должен защелкнуться

Держатель для соединительного провода

SE 62

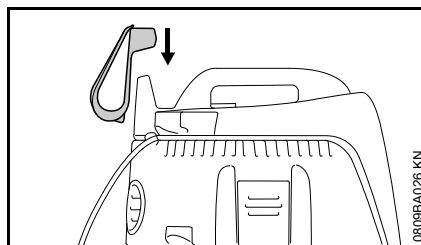

- Вставить держатель для соединительного провода через место крепления в верхней части пылесоса

SE 62 E

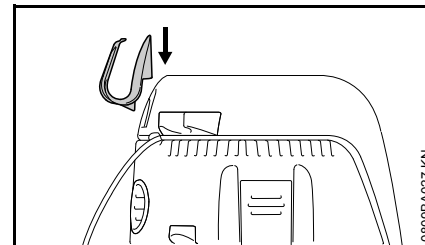

- Закрепить держатель для соединительного провода на правом захвате в верхней части пылесоса

Всасывающая труба

SE 62

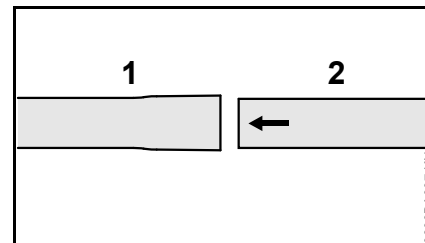

- Соединить всасывающие трубки (1) и (2)

SE 62 E

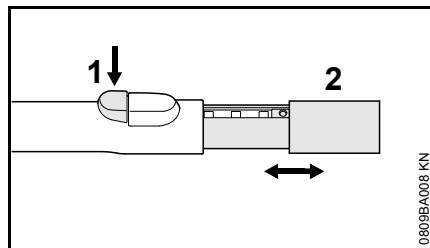

- Нажать на кнопку (1)
- Вдвинуть – выдвинуть всасывающую трубку (2)

Установить держатель всасывающей трубки

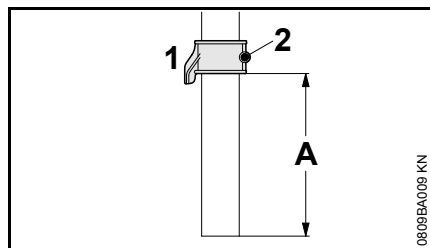

- Держатель всасывающей трубки (1) завести на всасывающую трубку (расстояние A около 8 см / 3,150 дюйма) и закрепить винтом (2)

Закрепить принадлежности

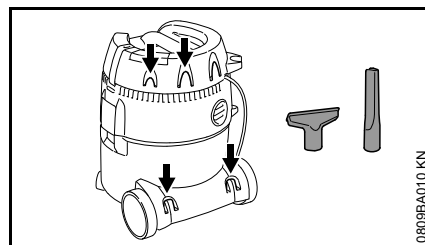

Принадлежности закрепить на предусмотренных для них держателях – как показано на рисунке.

Электрическое подключение устройства

Напряжение и частота устройства (см. фирменную табличку с паспортными данными) должны совпадать с напряжением и частотой сети.

Минимальный предохранитель подсоединения к сети должен быть выполнен в соответствии заданной величиной в Технических Данных – см. "Технические Данные".

Устройство должно подключаться к источнику электропитания через защитный выключатель аварийного тока, который прерывает подвод электропитания, если ток утечки к земле превышает 30 мА.

Устройство должно подключаться к источнику электропитания в соответствии с нормами IEC 60364 и действующими в данной стране предписаниями.

Удлинительный провод

Удлинительный провод по своей конструкции должен как минимум выполнять те же свойства, что и соединительный провод агрегата. Обратит внимание на маркировку (обозначение типа) на соединительном кабеле.

Провода в кабеле, в зависимости от напряжения сети и длины кабеля, должны иметь указанное минимальное поперечное сечение.

Длина провода	Минимальное поперечное сечение
---------------	--------------------------------

220 В – 240 В:

до 20 м	1,5 мм ²
от 20 м до 50 м	2,5 мм ²

100 В – 127 В:

до 10 м	AWG 14 / 2,0 мм ²
от 10 м до 30 м	AWG 12 / 3,5 мм ²

Подсоединение к штепсельной розетке сети

Перед подсоединением к сети энергоснабжения проверить выключено ли устройство – см. "Выключение устройства"

- Штепсельную вилку устройства либо штепсельную вилку удлинительного кабеля вставить в соответствующим образом инсталлированную штепсельную розетку

Включение устройства

SE 62

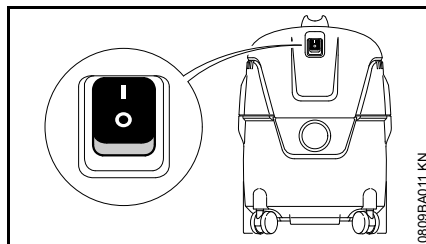

Положения переключателя:



Пылесос включен



Пылесос выключен

- Для включения установить переключатель устройства в положение I

SE 62 E

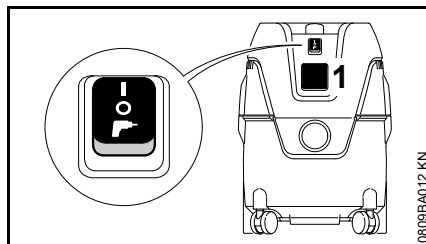

Электроинструменты могут подсоединяться к штепсельной розетке устройства (1). Учитывать

присоединяемую мощность штепсельной розетки устройства – см. "Технические характеристики".

- Перед подсоединением к розетке агрегата (1) пылесос и подсоединяемый электроинструмент следует выключить

У электроинструментов с электронным регулированием числа оборотов потребление мощности пылесоса адаптируется.

Положения переключателя



Пылесос включен – розетка может не использоваться



Пылесос выключен



Пылесос готов к эксплуатации – подсоединённый к розетке электроинструмент за счет автоматики включения включает и выключает агрегат

- Для включения выключатель агрегата следует установить в соответствующее положение

Работы

- В зависимости от использования пылесоса – выбрать насадку и насадить на всасывающую трубку, ручную трубку или всасывающий шланг (только адаптер для электроинструмента)

Комбинированная насадка для пола

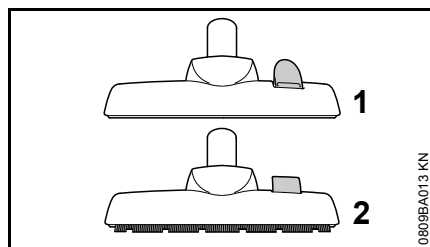

- Положение для чистки ковровых покрытий (1)
- Положение для чистки гладких полов (2)

Универсальная насадка

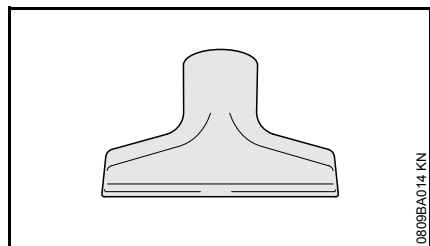

Для чистки мягкой мебели или кабин автомобилей.

Щелевая насадка

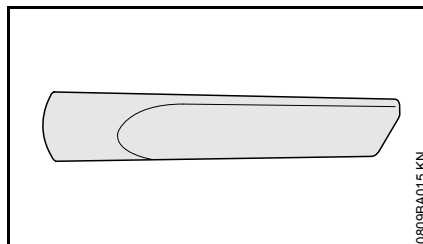

Для удаления труднодоступной грязи, например, в углах и швах.

Адаптер для электроинструмента (входит в объем поставки SE 62 E)

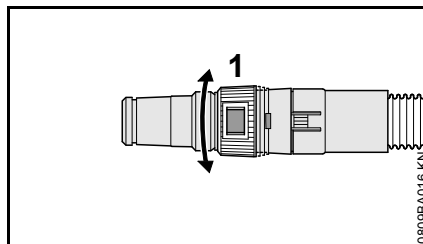

Для подключения электроинструмента с пылесосным оборудованием:

- Подключить адаптер для электроинструмента к всасывающему шлангу вместо ручной трубки
- С помощью регулировочного кольца (1) настроить мощность всасывания в соответствии с задачей и электроинструментом

Всасывание сухих материалов

! ПРЕДУПРЕЖДЕНИЕ

Запрещается всасывать горючие материалы.

Перед всасыванием сухих материалов в ёмкость обязательно должен быть вложен фильтр- мешок. Это даст возможность легко удалить всасываемый материал. Всасывание сухих материалов без фильтра- мешка также возможно.

⚙ УКАЗАНИЕ

Ни в коем случае не работать с повреждённым фильтрующим элементом или без него.

Всасывание жидкостей

! ПРЕДУПРЕЖДЕНИЕ

Запрещается всасывать горючие жидкости.

Перед всасыванием жидкостей необходимо извлечь фильтр-мешок и проверить срабатывание поплавка. Поплавок прерывает поток воздуха при заполнении резервуара. Если пылесос используется исключительно для влажной уборки, то фильтрующий элемент должен быть заменён на специальный вкладыш (специальные принадлежности).

После всасывания жидкостей фильтрующий элемент становится влажным. Влажный фильтрующий

элемент быстрее забивается мусором, если всасываются сухие материалы. Поэтому фильтрующий элемент прежде чем использовать для сухого всасывания следует просушивать или заменять на сухой фильтрующий элемент.

Работа на раздувание

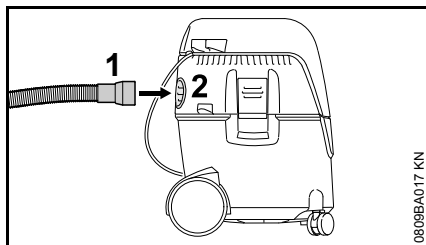

В труднодоступных местах и всюду там, где чистка пылесосом невозможна или нецелесообразна.

- Отсоединить всасывающий шланг от всасывающего штуцера
- Вставить всасывающий шланг (1) в вытяжное отверстие (2)

Регулировка мощности всасывания

Мощность всасывания при необходимости может настраиваться регулировочным кольцом, чтобы легкие покрытия и т.п. не отрывались от пола:

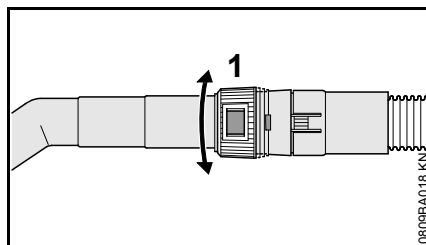

- Повернуть регулировочное кольцо (1) и таким образом отрегулировать мощность всасывания в соответствии с задачей чистки

Выключение устройства

SE 62

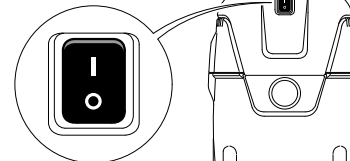

SE 62 E

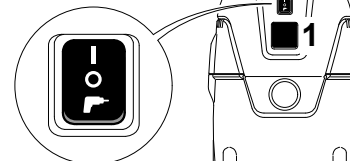

- Установить переключатель агрегата в положение O
- Штепсельную вилку извлечь из розетки

После работы

- Опустошить резервуар, почистить пылесос

После всасывания жидкостей:

- Верхнюю часть пылесоса следует поставить отдельно, чтобы фильтрующий элемент мог просохнуть

SE 62

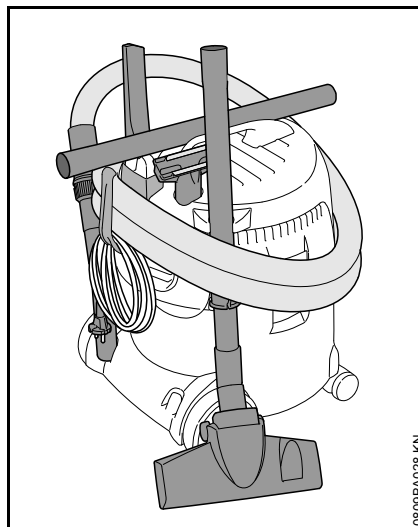

- Смотать подсоединительный кабель и повесить на держатель
- Всасывающую трубку, всасывающий шланг и принадлежности закрепить в предусмотренных для этого креплениях
- Пылесос следует хранить в сухом помещении и защитить от несанкционированного доступа

SE 62 E

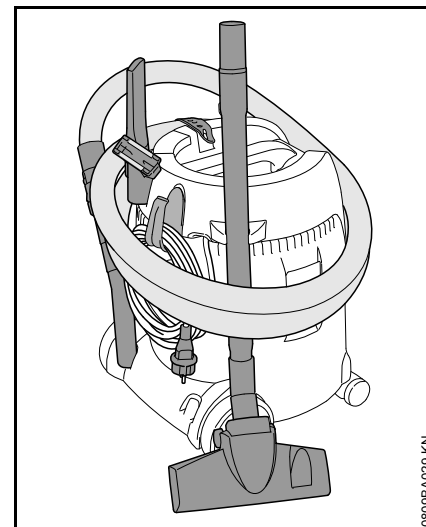

- Намотать соединительный провод и закрепить резиновой лентой
- Всасывающую трубку, всасывающий шланг и принадлежности закрепить в предусмотренных для этого креплениях
- Пылесос следует хранить в сухом помещении и защитить от несанкционированного доступа

Опустошение ёмкости

- Выключение пылесоса
- Штепсельную вилку извлечь из розетки
- Открыть резервуар – см. "Укомплектовать агрегат"

При сухом всасывании без фильтра-мешка и при влажном всасывании

- Отсоединить всасывающий шланг от всасывающего штуцера
- Опустошить резервуар, а его содержимое утилизировать согласно предписаниям

При сухом всасывании с фильтром-мешком

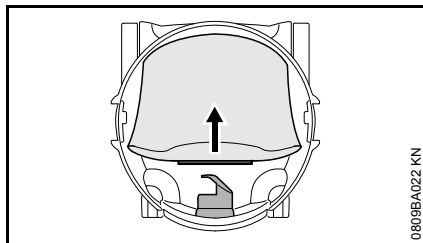

- Муфту фильтра- мешка снять со всасывающего штуцера и закрыть задвижкой
- Фильтр- мешок осторожно извлечь из ёмкости и утилизировать согласно законодательным положениям

- Установить новый фильтр-мешок (инструкция находится на фильтре- мешке)
- Муфту фильтра-мешка вставить на всасывающий патрубок до упора

Закреть резервуар

- Почистить край резервуара
- Установить верхнюю часть пылесоса – см. "Укомплектовать агрегат"
- Прежде чем установить всасывающий шланг необходимо почистить муфту всасывающего шланга и всасывающий патрубок

Чистка элемента фильтра

- Закрывать задвижку на ручной трубке
- Включение пылесоса

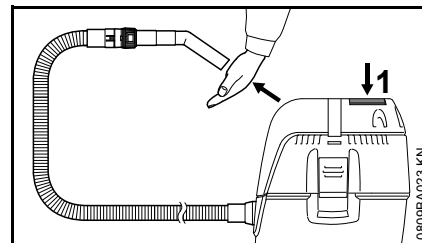

- Плотно прижать отверстие ручной трубки к ровной поверхности или закрыть рукой
- Для очистки фильтра нажать на кнопку (1) 3 раза

Фильтрующий элемент очищается от накопившейся пыли.

Замена элемента фильтра

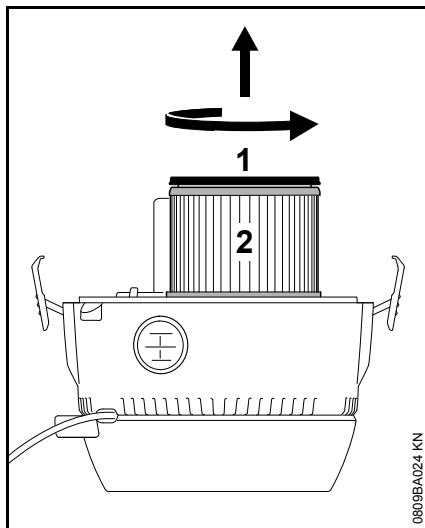

- Вставить новый фильтрующий элемент, действуя в обратном порядке
- Смонтировать верхнюю часть пылесоса

УКАЗАНИЕ

Ни в коем случае не работать с повреждённым фильтрующим элементом или без него.

- Штепсельную вилку извлечь из розетки
- Снять и перевернуть верхнюю часть пылесоса
- Крышку (1) повернуть по направлению стрелки и снять
- Снять фильтрующий элемент (2) и утилизировать его в соответствии с законодательными положениями
- Контроль работы поплавка: при переворачивании верхней части пылесоса поплавки должны двигаться легко

Указания по техобслуживанию и техническому уходу

Данные относятся к нормальным условиям эксплуатации. При затрудненных условиях (сильное скопление пыли и т.п.) и более длительной ежедневной работе указанные интервалы следует соответственно сократить.		Перед началом работы	По окончании работы или ежедневно	Еженедельно	Ежемесячно	При неисправности	При повреждении	При необходимости
Устройство в сборе	Визуальный контроль (состояние)	X						
	Очистка		X					
Соединительный кабель	Контроль	X						
	Замена специализированным дилером ¹⁾						X	
Переключатель	Функциональное испытание	X						
	Замена специализированным дилером ¹⁾					X	X	
Шлиц для охлаждающего воздуха в корпусе мотора	Очистка							X
Фильтрующий мешок	Замена							X
Деталь фильтра	Очистка							X
	Замена						X	
Ёмкость	Опустошить		X					
Доступные болты и гайки	Подтягивание							X
Наклейки с предупреждающими надписями	Замена						X	

¹⁾ STIHL рекомендует специализированного дилера STIHL.

Минимизация износа, а также избежание повреждений

Выполнение заданных величин, указанных в данной инструкции по эксплуатации, поможет избежать преждевременного износа и повреждений устройства.

Эксплуатация, техническое обслуживание и хранение устройства должны осуществляться настолько тщательно, как это описано в данной инструкции по эксплуатации.

За все повреждения, которые были вызваны несоблюдением указаний относительно техники безопасности, работы и технического обслуживания, ответственность несёт сам пользователь. Это особенно актуально для таких случаев:

- Были сделаны изменения в продукте, которые не разрешены компанией STIHL
- Были использованы инструменты либо принадлежности, которые не допускаются к использованию с данным устройством, не подходят либо имеют низкое качество
- Устройство было использовано не за назначением
- Устройство было использовано для спортивных мероприятий и соревнований
- Повреждение вследствие эксплуатации устройства с повреждёнными комплектующими

Работы по техническому обслуживанию

Все работы, перечисленные в разделе "Указания относительно технического обслуживания и ухода" должны проводиться регулярно. Поскольку данные работы по техническому обслуживанию не могут быть выполнены самим пользователем, необходимо обратиться к профессиональному дилеру.

Компания STIHL рекомендует обращаться для осуществления работ по техническому обслуживанию и ремонту только к специализированному дилеру компании STIHL. Специализированные дилеры компании STIHL регулярно проходят обучение, получают техническую информацию.

Если данные работы не проводятся либо выполняются не регулярно, то могут возникнуть повреждения, за которые отвечает сам пользователь. К ним кроме прочих относятся:

- Повреждения электромотора вследствие не своевременного либо не в полной мере выполненного технического обслуживания (например, не в полной мере была выполнена чистка направляющей холодного воздуха)
- Повреждение вследствие неправильного электрического подсоединения (напряжение, не достаточно точно выбраны размеры подводящих проводов)

- Коррозия и другие повреждения как следствие неправильного хранения
- Повреждения устройства вследствие использования комплектующих низкого качества

Комплектующие подлежащие износу

Некоторые комплектующие моторизированного устройства также при использовании за назначением подлежат нормальному износу и должны в зависимости от вида и срока эксплуатации вовремя заменяться. Кроме прочего к ним относятся:

- элемент фильтра, фильтрующий мешок

Устранение неполадок в работе

Неполадка: мотор не запускается

Причина	Устранение
Сетевой предохранитель отключен	Проверить и включить сетевой предохранитель

Неполадка: мотор не работает в режиме автоматики

Причина	Устранение
Электроинструмент неисправен либо не правильно установлен	Проверить работу электроинструмента и правильно установить вилку

Неполадка: уменьшается мощность всасывания

Причина	Устранение
Фильтрующий мешок полный	См. "Опустошение ёмкости"
Всасывающий шланг / форсунка забились	Почистить всасывающий шланг / форсунку
Загрязнился фильтрующий элемент	См. "Чистка фильтрующего элемента" или "Замена фильтрующего элемента"
Уплотнение между верхней частью пылесоса и ёмкостью загрязнено либо неисправно	Уплотнение почистить либо заменить

Неполадка: нет мощности всасывания при сухом всасывании

Причина	Устранение
Ёмкость полная (поплавок закрывает всасывающее отверстие)	См. "Опустошение ёмкости"

Важные комплектующие

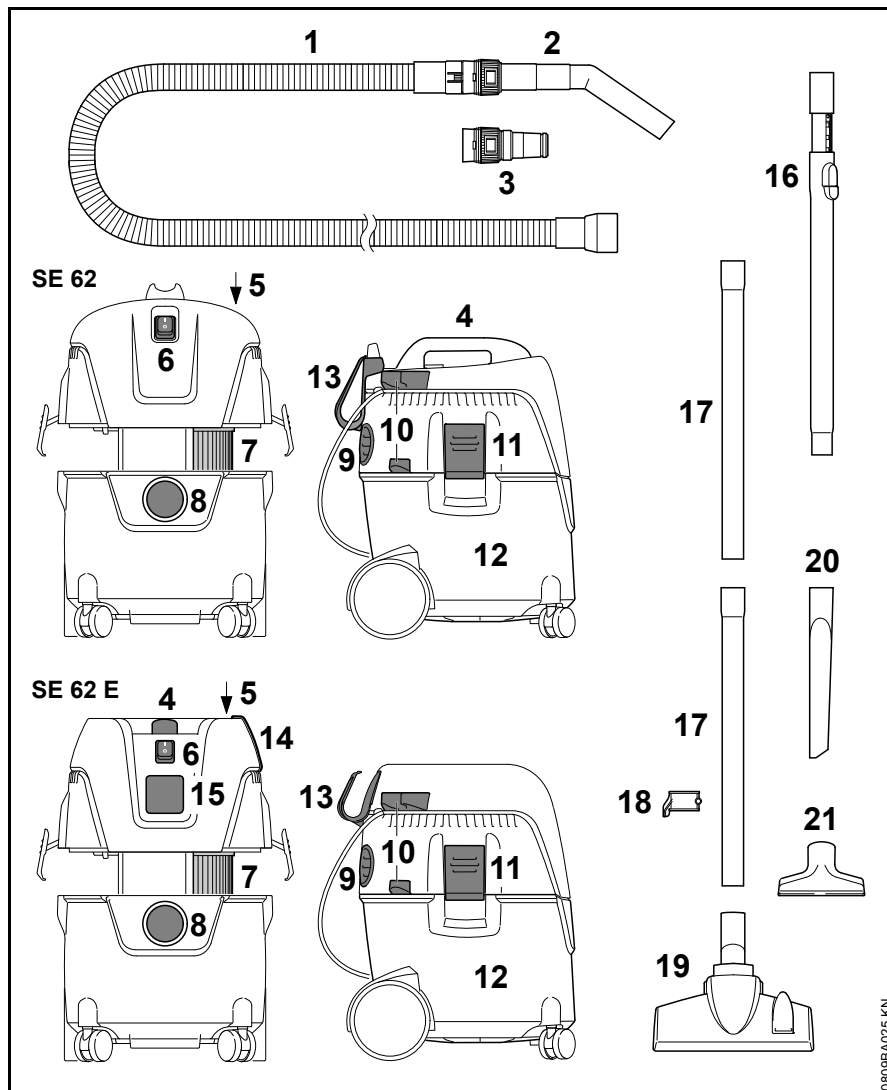

- 1 Всасывающий шланг
- 2 Ручная трубка
- 3 Адаптер для электроинструмента¹⁾
- 4 Рукоятка
- 5 Кнопка для чистки фильтра
- 6 Выключатель
- 7 Фильтр
- 8 Подключение всасывающего шланга в режиме всасывания
- 9 Вытяжное отверстие и подсоединение всасывающего шланга в режиме обдува
- 10 Держатели для всасывающей трубки
- 11 Зажимы
- 12 Резервуар
- 13 Держатель для соединительного провода
- 14 Резиновая лента – держатель для всасывающего шланга¹⁾
- 15 Штепсельная розетка агрегата¹⁾
- 16 Телескопическая всасывающая трубка¹⁾
- 17 Всасывающие трубки
- 18 Держатель всасывающей трубки
- 19 Комбинированная насадка для пола
- 20 Щелевая насадка
- 21 Универсальная насадка

¹⁾ входит в объем поставки SE 62 E

Технические данные

Двигатель

Номинальное напряжение:	220 – 240 В
Частота:	50 Гц
Потребляемая мощность макс.:	1400 Вт
Потребляемая мощность согласно EN 60335 2 2:	1000 Вт
Соединительный провод с розеткой устройства SE 62 E:	2000 Вт
Сетевой предохранитель:	16 А 10 А ¹⁾
Класс защиты SE 62:	II □
Класс защиты SE 62 E:	I
Вид защиты:	IP X4
¹⁾ Только Швейцария, Ауссерроден	

Рабочие характеристики

Максимальная мощность всасывания воздуха:	3600 л/мин
Максимальное разрежение:	210 мбар

Размеры

SE 62

Длина ок.:	385 мм
Ширина ок.:	377 мм
Высота ок.:	506 мм

Ёмкость резервуара:	20 л
Длина всасывающего шланга:	2,5 м
Внутренний диаметр всасывающего шланга:	32 мм

SE 62 E

Длина ок.:	385 мм
Ширина ок.:	377 мм
Высота ок.:	485 мм
Ёмкость резервуара:	20 л
Длина всасывающего шланга:	3,5 м
Внутренний диаметр всасывающего шланга:	32 мм

Вес

SE 62

Состояние готовности к эксплуатации:	7,5 кг
--------------------------------------	--------

SE 62 E

Состояние готовности к эксплуатации:	8 кг
--------------------------------------	------

Уровень звука

Уровень звукового давления L_p согласно EN 607041 (на расстоянии 1 м)

70,9 дБ(А)

Для уровня звукового давления значение К-согласно RL 2006/42/EG = 2 дБ(А).

REACH

REACH обозначает постановление ЕС для регистрации, оценки и допуска химикатов.

Информация для выполнения постановления REACH (ЕС) № 1907/2006 см. www.stihl.com/reach

Установленный срок службы

Полный установленный срок службы составляет до 30 лет.

Установленный срок службы предполагает соответствующие и своевременные обслуживание и уход согласно руководству по эксплуатации.

Указания по ремонту

Пользователи данного устройства могут осуществлять только те работы по техническому обслуживанию и уходу, которые описаны в данной инструкции по эксплуатации. Остальные виды ремонтных работ могут осуществлять только специализированные дилеры.

Фирма STIHL рекомендует поручить проведение работ по техобслуживанию и ремонту только специализированному дилеру фирмы STIHL. Специализированные дилеры фирмы STIHL посещают регулярно курсы по повышению квалификации и в их распоряжении предоставляется техническая информация.

При ремонте монтировать только те комплектующие, которые допущены компанией STIHL для данного моторизированного устройства либо технически равноценные комплектующие. Применяйте только высококачественные запасные части. Иначе существует опасность возникновения несчастных случаев или повреждения устройства.

Фирма STIHL рекомендует использовать оригинальные запасные части фирмы STIHL.

Оригинальные запасные части фирмы STIHL можно узнать по номеру комплектующей STIHL, по надписи **STIHL** и при необходимости по обозначению комплектующей STIHL  (на маленьких комплектующих может быть только одно обозначение).

Устранение отходов

При утилизации следует соблюдать специфические для страны нормы по утилизации отходов.

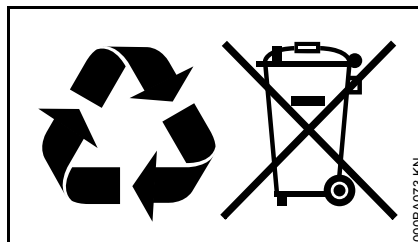

Продукты компании STIHL не являются бытовыми отходами. Продукт STIHL, аккумулятор, принадлежность и упаковка подлежат не загрязняющей окружающую среду повторной переработке.

Актуальную информацию относительно утилизации можно получить у специализированного дилера STIHL.

Сертификат соответствия ЕС

ANDREAS STIHL AG & Co. KG
Badstr. 115
D-71336 Waiblingen

Deutschland

заявляет под собственную ответственность, что

Конструкция: Пылесос для влажной / сухой уборки

Заводская марка: STIHL

Серия: SE 62, SE 62 E

Серийный идентификационный номер: 4784

соответствует положениям директив 2011/65/EU, 2006/42/EG, 2014/30/EU и 2014/35/EU, а также была разработана и изготовлена в соответствии с редакциями следующих норм, действующими на момент изготовления:

EN ISO 12100-1, EN ISO 12100-2, EN 60335-1, EN 60335-2-2, EN 55014-1, EN 55014-2, EN 61000-3-2, EN 61000-3-3

Хранение технической документации:

ANDREAS STIHL AG & Co. KG
Produktzulassung

Год выпуска, страна происхождения товара и номер изделия указаны на зарядном устройстве.

русский

Waiblingen, 07.03.2017
ANDREAS STIHL AG & Co. KG
Ваш



Thomas Elsner

Руководитель отдела управления
производством и услугами



Информация о сертификатах соответствия техническим регламентам Таможенного Союза и иных документах, подтверждающих соответствие продукции требованиям Таможенного Союза, доступна в интернете на сайте производителя www.stihl.ru/eac, а также может быть запрошена по номерам телефонов бесплатной горячей линии в вашей стране, смотрите в разделе "Адреса".

Адреса

Штаб-квартира STIHL

ANDREAS STIHL AG & Co. KG
Badstrasse 115
71336 Waiblingen
Deutschland

Дочерние компании STIHL

В Российской Федерации:

ООО «АНДРЕАС ШТИЛЬ
МАРКЕТИНГ»
ул. Тамбовская, дом 12, лит В, офис
52
192007 Санкт-Петербург, Россия
Горячая линия: +7 800 4444 180
Эл. почта: info@stihl.ru

УКРАИНА

ТОВ «Андреас Штіль»
вул. Антонова 10, с. Чайки
08135 Київська обл., Україна
Телефон: +38 044 393-35-30
Факс: +380 044 393-35-70
Гаряча лінія: +38 0800 501 930
Эл. почта: info@stihl.ua

Представительства STIHL

В Белоруссии:

Представительство
ANDREAS STIHL AG & Co. KG
ул. К. Цеткин, 51-11а
220004 Минск, Беларусь
Горячая линия: +375 17 200 23 76

В Казахстане:

Представительство
ANDREAS STIHL AG & Co. KG
ул. Шагабутдинова, 125А, оф. 2
050026 Алматы, Казахстан
Горячая линия: +7 727 225 55 17

Импортеры STIHL

В Российской Федерации:

ООО «ШТИЛЬ ЗЮДВЕСТ»
тер. отдел. № 2 Аф «Солнечная», д.
7/2
350000 Краснодар, Россия

ООО «ЭТАПОН»
лин. 5-я В.О., дом 32, лит. Б
199004 Санкт-Петербург

ООО «ПРОГРЕСС»
ул. Маленковская, д. 32, стр. 2
107113 Москва, Россия

ООО «АРНАУ»
ул. Космонавта Леонова, д. 64 А, п. В
236023 Калининград, Россия

ООО «ИНКОР»
ул. Павла Корчагина, д. 1Б
610030 Киров, Россия

ООО «УРАЛТЕХНО»
ул. Карьерная, дом 2, оф. 202
620030 Екатеринбург, Россия